

Geachte klant,

In deze handleiding Aan de slag vindt u informatie over het dagelijkse gebruik van uw Bang & Olufsen-product en aangesloten apparatuur. Wij gaan ervan uit dat uw dealer uw product heeft afgeleverd, geïnstalleerd en ingesteld.

Uw televisie bevat meer functies en kenmerken dan beschreven worden in deze Aan de slag, waaronder timerfuncties, automatische stand-byfunctie, kanalen bewerken en benoemen. Deze en andere functies worden uitvoerig beschreven in de gebruikershandleiding van het product.

U kunt de gebruikershandleidingen vinden op www.bang-olufsen.com/guides.

Alle DVB-functies worden beschreven in afzonderlijke gebruikershandleidingen. Deze gebruikershandleidingen worden overigens aangepast wanneer er via nieuwe software nieuwe of gewijzigde kenmerken of functies aan uw televisie worden toegevoegd.

Op www.bang-olufsen.com kunt u meer informatie evenals veelgestelde vragen over uw product vinden.

Voor al uw servicevragen kunt u steeds terecht bij uw Bang & Olufsen-dealer.

Vind uw dichtstbijzijnde dealer via onze website ...

www.bang-olufsen.com

WAARSCHUWING: om het risico op brand of elektrische schokken te beperken, mag dit apparaat niet worden blootgesteld aan regen of vocht. Stel dit apparaat niet bloot aan druppelend of opspattend water en plaats geen objecten die gevuld zijn met water, zoals een vaas, op het apparaat.

Om dit apparaat volledig los te koppelen van het lichtnet, moet u de netstekker uit het stopcontact trekken. De netstekker moet gemakkelijk toegankelijk blijven.



Het symbool van de bliksemschicht met pijlpunt in een gelijkzijdige driehoek is bedoeld om de gebruiker te waarschuwen voor een niet-geïsoleerd 'gevaarlijk voltage' in het apparaat dat sterk genoeg is om een risico op elektrische schokken te vormen voor mensen.



Het uitroepteken in een gelijkzijdige driehoek is bedoeld om de gebruiker te waarschuwen voor de aanwezigheid van belangrijke bedienings- en onderhoudsinstructies in de handleiding van het product.

Waarschuwingen

- Controleer of de televisie geïnstalleerd, opgesteld en aangesloten is volgens de instructies in deze Aan de slag. Maak uitsluitend gebruik van door Bang & Olufsen goedgekeurde stands en muurbeugels om letsels te voorkomen!
- Plaats uw televisie altijd op een stevige en vlakke ondergrond.
- Zet geen voorwerpen boven op uw televisie.
- Stel de televisie niet bloot aan regen, hoge luchtvochtigheid of warmtebronnen.
- De televisie is uitsluitend bedoeld voor gebruik binnenshuis in een droge woonomgeving. Gebruik het product bij een temperatuur tussen 10 en 35 °C en op een hoogte van maximaal 1500 m.
- Plaats de televisie niet in de volle zon of in direct kunstlicht (van bijvoorbeeld een spot). Hierdoor kan de ontvangst van signalen van de afstandsbediening worden verstoord. Als het scherm te warm wordt, kunnen er zwarte stippen op het beeld verschijnen. Deze stippen verdwijnen weer zodra de televisie afkoelt tot de normale temperatuur.
- Laat voldoende ruimte rond de televisie voor een goede ventilatie.
- Sluit alle kabels aan alvorens een van de producten in uw systeem (opnieuw) aan te sluiten op de netstroom.
- Plaats geen bronnen met naakte vlam, zoals aangestoken kaarsen, op het apparaat.
- Om de verspreiding van vuur te voorkomen, moet u kaarsen en andere naakte vlammen altijd van dit product verwijderd houden.
- Probeer nooit de behuizing van de televisie open te maken. Laat dergelijke werkzaamheden over aan vakkundige servicemonteurs.
- Sla niet op het glas met harde of scherpe voorwerpen.
- De televisie kan alleen volledig worden uitgeschakeld door de stekker uit het stopcontact te halen.
- De netstekker moet gemakkelijk toegankelijk blijven.
- De bijgeleverde stekker en het netsnoer zijn speciaal ontworpen voor dit product. Vervang de stekker niet en als het netsnoer beschadigd is, dient u een nieuwe te kopen bij uw Bang & Olufsen-dealer.

Inhoud

Dagelijks gebruik

- 6 Hoe uw afstandsbediening gebruiken
- 8 Inleiding
- 10 Televisiekijken
- 12 Teletekst bekijken
- 14 Televisiekijken via de DVB-module
- 16 3D-televisie kijken
- 18 Geluidstype en beeldformaat wijzigen
- 19 Adaptive Sound Technology gebruiken

Installatie

- 22 De televisie installeren
- 23 Reinigen
- 24 Aansluitpanelen
- 26 Eerste keer instellen van uw televisie

Hoe uw afstandsbediening gebruiken

Beo6-bediening



Uw televisie kan worden bediend met de Beo6-afstandsbediening zoals beschreven in deze Aan de slag en de gebruikershandleiding, maar u kunt uw televisie ook bedienen met de Beo5 op dezelfde manier als met de Beo6.

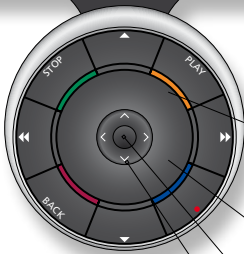
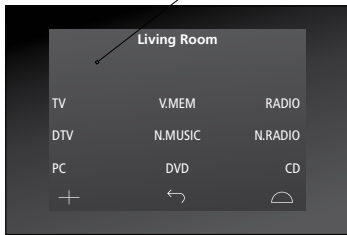

TV

Soft-knop, raak het display aan om te selecteren*¹
Schakel een bron in of selecteer een functie



Teruggaan naar vorige Beo6-schermen



Scène-knoppen weergeven, zoals Zones of Luidspreker
Druk nogmaals om terug te keren



Cijfers weergeven om een kanaal te selecteren
Druk nogmaals om terug te keren

STOP

Weergave of opname pauzeren of stoppen

PLAY

Een schijfje of een opname afspelen

BACK

Terugbladeren door menu's. Houd ingedrukt om menu's volledig af te sluiten



Kleurspecifieke functies selecteren*²
Druk op het volumewiel naast de kleur



Draaien om het volume te regelen
Draai snel linksom om het geluid uit te schakelen



De middelste knop wordt gebruikt om te selecteren en te bevestigen



Navigatieknop links, rechts, boven en onder – navigeer in menu's door de knop in de gewenste richting te duwen



Terugspoelen of vooruitspoelen, achterwaarts of voorwaarts zoeken



Door kanalen of opnamen bladeren
Ingedrukt houden voor continu bladeren



Stand-by

Belangrijk – ga voor meer informatie naar www.bang-olufsen.com

¹**Over knoppen** Lichtgrijze knoppen geven aan dat u op tekst moet drukken in het display. Donkergrijze knoppen geven aan dat u op een fysieke knop moet drukken.

























²**Gekleurde knoppen** Druk op het wiel naast de kleur om een gekleurde knop te activeren.

Huidige zone Geeft de huidige zone weer op de Beo6 zoals ze werd genoemd tijdens het setupproces.

Soft-knoppen op de Beo6 Afhankelijk van de geactiveerde bron verschijnen er verschillende soft-knoppen op het scherm. Raak het scherm aan om de functie te activeren.

Beo4-bediening

U kunt uw televisie ook met een Beo4 bedienen. Wanneer de bediening met de Beo4 anders is dan de bediening met de Beo6, wordt dit afzonderlijk beschreven.

-  TV Het Beo4-display geeft de geactiveerde bron of functie weer
-  TV De tv inschakelen*³
-  DTV De DVB-module inschakelen en digitale televisie kijken
-  V.MEM Een aangesloten recorder inschakelen
-  TEXT Teletekst inschakelen
-  0 – 9 Kanalen selecteren en gegevens invoeren in schermmenu's
-  LIST Extra 'knoppen' voor functies of bronnen weergeven op het Beo4-display. Gebruik  of  om door de lijst te bladeren.
-  MENU Het hoofdmenu van de actieve bron weergeven
-  Bladeren door kanalen
Ingedrukt houden voor continu bladeren
-  Terugspoelen of vooruitspoelen, achterwaarts of voorwaarts zoeken
-  Navigatieknop links, rechts, boven en onder , , ,  – navigeer in menu's door de knop in de gewenste richting te duwen
-  De middelste knop wordt gebruikt om te selecteren en te bevestigen
-  Kleurspecifieke functies selecteren
-  Het volume aanpassen
Druk op het midden van de knop om het geluid uit te schakelen
-  STOP Weergave of opname pauzeren of stoppen
-  PLAY Een schijfje of een opname afspelen
-  BACK Terugbladeren door menu's en de Beo4-lijst. Houd ingedrukt om menu's volledig af te sluiten
-  Stand-by

³**Beo4-knoppen** Sommige knoppen kunnen opnieuw worden geconfigureerd tijdens het setupproces. Zie de Gebruikershandleiding voor meer informatie.
OPGELET! Algemene informatie over bediening met de afstandsbediening vindt u in de met uw afstandsbediening meegeleverde gebruikershandleiding.

Inleiding

Navigeer in menu's en selecteer instellingen met behulp van uw afstandsbediening. Druk op **Menu** om het menu weer te geven voor de geselecteerde bron.

Schermbeschrijving

Informatie over de geselecteerde bron wordt weergegeven op het display van de afstandsbediening. Via menu's op het scherm kunt u instellingen wijzigen.

Tv-ruimte	TV	Menu
Selecteer tv-zone*	Schakel de tv in	Toon menu

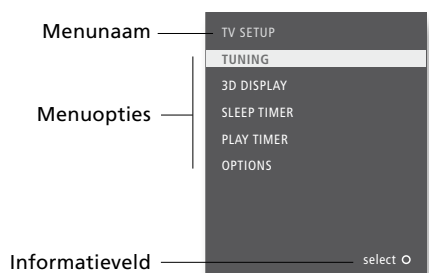

Voorbeeld van een schermmenu

Belangrijk

¹*Zone Zones hebben een naam in de Beo6-configuratie.

Door menu's navigeren

Wanneer er een menu op het scherm wordt weergegeven, kunt u navigeren door menuopties, instellingen weergeven of gegevens invoeren.



Selecteer optie/
instelling



Voer gegevens in



Open submenu/
sla
instelling op



Selecteer optie



Blader terug
door menu's

of



Houd ingedrukt
om menu's af te
sluiten

Afstandsbediening

Deze Aan de slag en de gebruikershandleiding beschrijven de bediening met het menu AFSTANDBEDIENING ingesteld op NAVIGATIEKNOP. In het menu OVERIGE INSTELLINGEN kunt u het menu AFSTANDBEDIENING openen en uw televisie instellen voor bediening met of zonder navigatieknop. Denk eraan uw Beo4-afstandsbediening in te stellen op de juiste modus. Wijzig MODUS niet tijdens het instellen voor eerste gebruik, aangezien het proces daardoor zal worden onderbroken. Raadpleeg de handleiding meegeleverd met uw afstandsbediening of neem contact op met uw Bang & Olufsen-dealer voor meer informatie.

Kies een tv-kanaal aan de hand van het nummer, schakel over op een ander kanaal of pas het geluidsvolume aan.

Activeer de tv-bron om deze functies te gebruiken



Beo6-bediening

De tv inschakelen

Een tv-kanaal kiezen

Een kanalenlijst openen

Het volume regelen

De tv uitschakelen





De automatische kleurenkalibratie kan automatisch starten.







Handige tips



Automatic Colour Management

Als het scherm zwart wordt met een grijze balk en vanuit het frame komt er een sensorarm naar beneden wanneer u op de stand-byknop drukt, dan is er een automatische kleurenkalibratie gestart. Automatic Colour Management compenseert automatisch voor kleurwijzigingen op het scherm na ongeveer elke 100 uur gebruik. Schakel het televisietoestel niet uit en koppel het niet los van de netspanning tijdens het kalibreren.

TV
Druk

 of   
Selecteer Activeer nummers Selecteer kanaal Selecteer vorig kanaal



   of   
Houd ingedrukt voor kanalenlijst Selecteer pagina kanaal Selecteer kanaal Activeer nummers Bevestig





 
Pas het volume aan. Draai snel linksom om het geluid uit te schakelen Draai linksom of rechtsom om het geluid opnieuw in te schakelen





Druk

 **Beo4-bediening**

TV
Druk

 of  
Selecteer Selecteer kanaal Vorig kanaal

  of  
Houd ingedrukt voor kanalenlijst Selecteer pagina of kanaal en bevestig

  
Verhoog of verlaag volume Druk in het midden om het geluid uit te schakelen Druk in het midden om het geluid weer in te schakelen

Druk

Teletekst bekijken

Bedien teletekst via de menubalk boven aan de teletekstpagina of met de pijltjestoetsen op uw afstandsbediening.

Activeer teletekst om deze functies te gebruiken

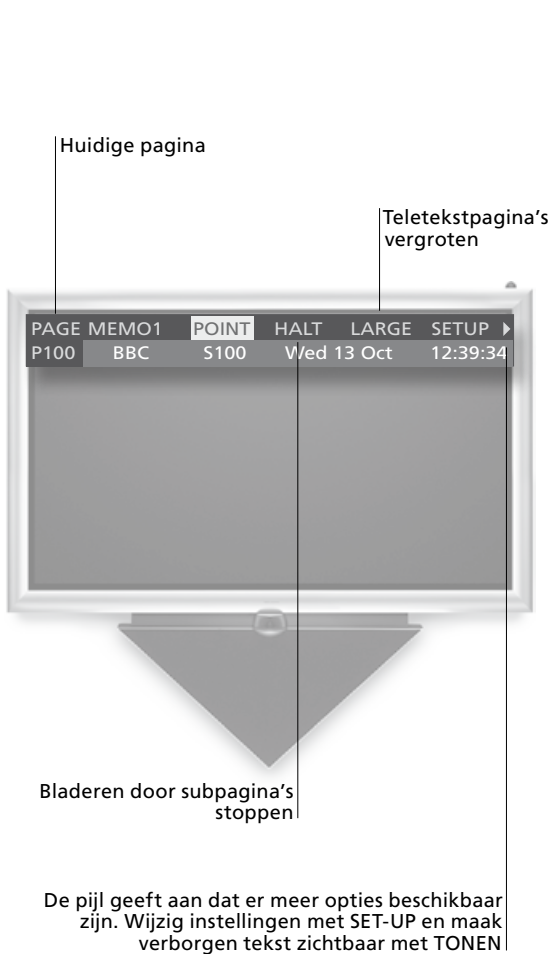

Beo6-bediening

Teletekst openen

Open de startpagina van teletekst.

Naar pagina bladeren

Open de teletekstpagina's die u wilt zien.

Van een pagina naar een andere pagina gaan

Navigeer door de huidige of vorige teletekstpagina en wijs een andere pagina aan die u wilt weergeven.

Bladeren door subpagina's stoppen*¹

Teletekstpagina's vergroten

MEMO-pagina's

MEMO is alleen beschikbaar wanneer er memopagina's zijn opgeslagen.

Teletekst sluiten

Handige tips

- KIES** Druk op **BACK** om terug te gaan naar de vorige pagina. De aanwijfsfunctie is alleen beschikbaar als uw afstandsbediening een geactiveerde navigatieknop heeft.
- MEMO-pagina's** Sla een teletekstpagina op als een MEMO-pagina voor snelle toegang. Zie de Gebruikershandleiding voor meer informatie.
- Dubbel scherm TONEN** Druk wanneer teletekst is geactiveerd op **Text** om te wisselen tussen dubbel scherm en volledig scherm. Ga om verborgen tekst op een teletekstpagina weer te geven naar **TONEN** en druk op de middelste knop.

Text				
Druk meermaals om de schermmodus te wijzigen				
	of		of	
Scroll omhoog of omlaag in pagina's		Ga naar PAG. en blader	Selecteer pagina	Ga naar indexpagina's (100, 200, 300 ...)
			of	
Ga naar KIES		Blader door de huidige pagina	Blader door paginaverwijzingen	Selecteer pagina
	of			
Stop bladeren		Ga naar STOP	Druk	Selecteer subpagina
			of	
Ga naar GROOT		Druk om te schakelen tussen de bovenste en onderste paginahelft en normale weergave		Herstart bladeren
			of	
Druk om te bladeren door MEMO-pagina's		Ga naar MEMO en blader door opgeslagen MEMO-pagina's		
Druk				

Beo4-bediening				
TEXT				
Druk				
	of		of	
Scroll omhoog of omlaag in pagina's		Ga naar PAG. en blader	Selecteer pagina	
			of	
Ga naar KIES		Blader door pagina	Blader door paginaverwijzingen en selecteer pagina	
			of	
Stop bladeren		Selecteer subpagina	Herstart bladeren	
Ga naar GROOT		Schakel tussen de bovenste en onderste paginahelft		
			of	
Blader door MEMO-pagina's		Ga naar MEMO en blader door pagina's		
Druk				

Teletekstondertitels Als u beschikbare teletekstondertitels automatisch wilt weergeven wanneer u op een bepaald kanaal afstemt, kunt u de teletekstondertitels als MEMO-pagina 9 opslaan.

¹*Subpagina's Opgelet: na een wijziging van het kanaal moet teletekst alle subpagina's registreren voor u STOP kunt gebruiken en door subpagina's kunt bladeren.

Televisiekijken via de DVB-module

Als uw televisie is uitgerust met de optionele DVB-module, kunt u digitale antenne-, kabel- en satellietprogramma's ontvangen afhankelijk van de moduleopties.

Schakel de DTV-bron in om deze functies te gebruiken.

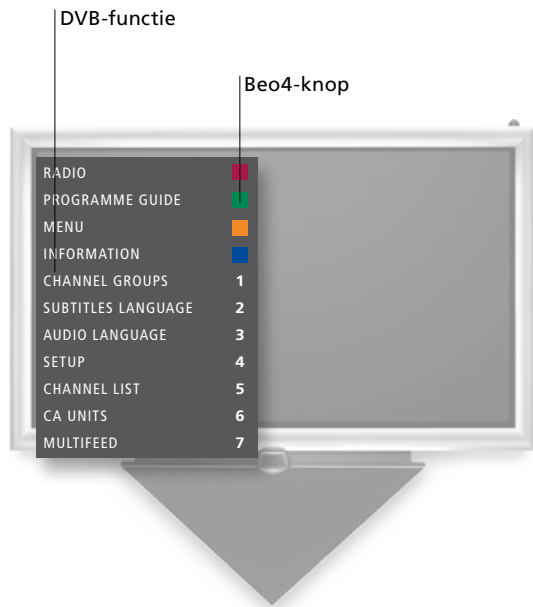

Beo6-bediening



De tv en de DVB-module inschakelen

Een DTV-kanaal selecteren

De menu-overlay openen en gebruiken*²

Door groepen bladeren

Een kanalen- of zenderlijst openen



De tv uitschakelen

Handige tips



DVB-handleiding Multifeed





Meer uitgebreide en up-to-date informatie vindt u in de DVB-handleiding op www.bang-olufsen.com/guides. MULTIFEED is alleen beschikbaar indien ondersteund door uw programma-aanbieder.

 Druk

 of   Selecteer Activeer nummers en selecteer kanaal

 Selecteer functie

  Door groepen bladeren

  of   Houd ingedrukt voor kanalenlijst Selecteer pagina Selecteer kanaal Bevestig

 Druk



Beo4-bediening

 Druk

 of  Selecteer Selecteer kanaal

  of  Druk Activeer de gewenste functie

 Door groepen bladeren

   Houd ingedrukt voor kanalenlijst, selecteer pagina of kanaal Bevestig

 Druk

²*OPGELET! Druk tweemaal op **Menu** om het menu TV-INSTELLINGEN weer te geven.

3D-televisie kijken

U kunt de ervaring van het televisiekijken met 3D-technologie verbeteren, bijvoorbeeld wanneer u films, sport of natuurfilms wilt bekijken, als het televisiescherm of de projector 3D-technologie ondersteunt.

Kijkomstandigheden

Plaats uzelf voor het scherm, iets dichterbij dan wanneer u normaal 2D-televisie kijkt, en zet de 3D-bril op. De aanbevolen afstand tussen uw kijkpositie en het scherm is afhankelijk van het formaat van het scherm en de beeldresolutie. Als u te ver naar links of rechts van het midden van het scherm staat, of als u te ver naar boven of naar onderen gaat, dan vermindert de kwaliteit van 3D-televisie. Houd er rekening mee dat niet alle schermen 3D-technologie ondersteunen. Neem contact op met uw dealer voor meer informatie.

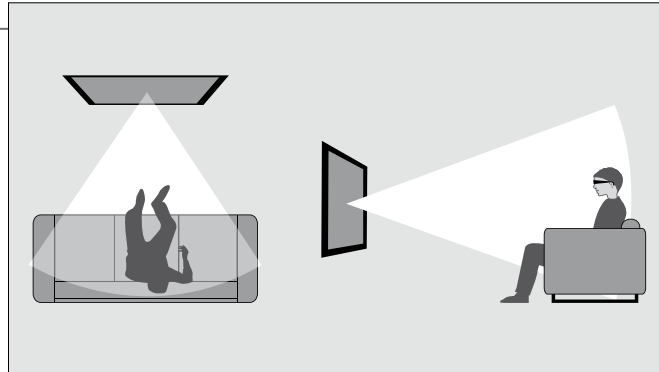

Voor een zo optimaal mogelijke 3D-ervaring dient u de kamer te verduisteren. Schakel bijvoorbeeld de lichten uit en sluit de gordijnen. Vooral licht achter en rond het scherm kan een vervelend effect veroorzaken. Wij raden u af 3D-tv te kijken in rechtstreeks zonlicht of in een fel verlichte ruimte.

3D- of 2D-televisie activeren

Om te kunnen kijken naar films of andere programma's geschikt voor 3D, moet u de 3D-functie activeren en de bij uw dealer verkrijgbare geactiveerde 3D-bril opzetten. Schakel opnieuw over op 2D-modus om televisieprogramma's te bekijken die niet geschikt zijn voor 3D, bijvoorbeeld het journaal.

Open het Scène-
display op de Beo6 of
het menu TV-
INSTELLINGEN

Selecteer
3D-weergave op
de Beo6 of geef het
menu 3D-WEERGAVE
weer

→ Selecteer 3D of 2D

● Bevestig en bekijk 3D of 2D
of selecteer modus

3D/2D

Als automatische 3D-signaaldetectie beschikbaar is, schakelt de televisie automatisch naar 3D wanneer u 3D selecteert en naar 2D wanneer u 2D selecteert. Als automatisch 3D signalling niet beschikbaar is, verschijnt er een menu voor het selecteren van 3D- of 2D-modus op het scherm. Zie de volgende pagina voor informatie over modi.

Belangrijk

Belangrijke gezondheids- en veiligheidsinformatie met betrekking tot 3D-beelden

Sommige kijkers kunnen ongemakken zoals duizeligheid, misselijkheid en hoofdpijn ervaren tijdens het kijken van 3D-televisie. Als u dergelijke symptomen ervaart, stop dan met het kijken naar 3D-tv, zet de 3D-bril af en rust. Gedurende een langere periode 3D-tv kijken kan vermoeidheid van de ogen veroorzaken. Als u voelt dat uw ogen vermoeid zijn, stop dan met het kijken naar 3D-tv, zet de 3D-bril af en rust. Als u een bril of contactlenzen draagt, draag de 3D-bril er dan over. Gebruik de 3D-bril niet voor andere doeleinden. Volwassenen dienen kinderen die 3D-televisie kijken goed in het oog te houden en na te gaan of ze geen ongemakken ervaren zoals hierboven vermeld. Voor kinderen onder 6 jaar wordt het kijken van 3D-televisie afgeraden.

3D-modi

Selecteer de 3D-modus die overeenstemt met het signaal verstuurd door de programma-aanbieder.

ZIJ-AAN-ZIJ-3D



Zet een zij-aan-zij-3D-sig-naal om in een 3D-weergave op een volledig scherm door twee beelden horizontaal te schalen

BOVEN/ONDER-3D



Zet een boven/onder-3D-sig-naal om in een 3D-weergave op een volledig scherm door twee beelden verticaal te schalen

2D-modi

Selecteer de 2D-modus die overeenstemt met het signaal verstuurd door de programma-aanbieder.

STANDAARD-2D

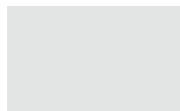

Toont normaal 2D-televisiebeeld zonder enige conversie.

ZIJ-AAN-ZIJ-2D



Zet een zij-aan-zij-3D-sig-naal om in een 2D-weergave op een volledig scherm door één beeld horizontaal te schalen

BOVEN/ONDER-2D



Zet een boven/onder-3D-sig-naal om in een 2D-weergave op een volledig scherm door één beeld verticaal te schalen

Automatische moduswijziging

Als automatische 3D-signaaldetectie niet langer beschikbaar is, schakelt de televisie automatisch over op de laatst gebruikte modus voor de huidige bron. Bij het wijzigen van het kanaal of de bron schakelt de televisie over op STANDAARD-2D.

televisieschermen en projectors

Niet alle aangesloten televisieschermen en projectors ondersteunen 3D-technologie. Als een televisiescherm of een projector aangesloten op het systeem geen 3D ondersteunt, dan wordt 3D in het menu 3D-WEERGAVE in respectievelijk TV- of CINEMA-modus in het grijs weergegeven.

Dubbel scherm

Als er twee bronnen tegelijkertijd op het scherm worden weergegeven of als teletekst wordt weergegeven aan één kant en een bron aan de andere kant, dan zal de televisie altijd zijn ingesteld op 2D-modus.

Ondertitels

Ondertitels worden niet altijd ondersteund.

Geluidstype en beeldformaat wijzigen

Wanneer u tv kijkt via de televisietuner, kunt u schakelen tussen beschikbare geluidstypes en het beeldformaat instellen.

Geluidstype of taal wijzigen

Schakel tussen beschikbare geluidstypes en talen.

Geluid

Geef geluidstype weer*¹

Geluid

Druk meermaals om door de verschillende beschikbare geluidstypes te bladeren

Beeldformaat selecteren

Wanneer u een bron selecteert, past de tv het beeld automatisch aan om zo veel mogelijk van het scherm te vullen. U kunt echter ook zelf een formaat selecteren.



FORMAAT 1

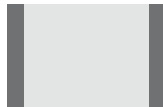

Standaard*⁴
Voor panoramische weergave of 4:3

FORMAAT 2

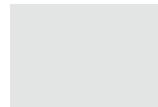

Zoom
Het beeld wordt verticaal aangepast

FORMAAT 3

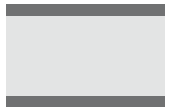

Breedbeeld
Voor een echte 16:9 breedbeeldweergave

Handige tips

¹***Geluid en beeld** Open op de Beo4 **SOUND** voor geluidstypes en **FORMAT** voor beeldformaten via het menu **LIST**. Als u **SOUND** en **FORMAT** op de Beo4 wilt kunnen oproepen, moet u deze functies eerst toevoegen aan de functielijst van de Beo4.

²***Optimaliseren** Het beeldformaat wordt geoptimaliseerd wanneer u op **Optimaliseren** drukt op de Beo6. Druk op de Beo4 op de **middelste** knop.

³***Het beeld naar boven of naar onderen bewegen**

⁴***Variatie**

Het beeld kan alleen naar boven of naar onderen worden verplaatst in **Standaard** en **Zoom**.

In **Standaard** kunt u variaties van het formaat selecteren als u op **Variatie** drukt op de Beo6. Druk op de Beo4 op **◀** of **▶**.

Om de geluidservaring op uw luisterpositie te optimaliseren, kunt u een ingestelde luistervoorkeur selecteren en zelfs de richting van het geluid laten draaien.

Luistervoorkeur selecteren

Wanneer u televisie kijkt of naar muziek luistert, kunt u uw eigen luistervoorkeur selecteren om het geluid op uw luisterpositie te optimaliseren. U kunt ook het geluid van de luistervoorkeur draaien zodat u het geluid waarneemt alsof het afkomstig is van luidsprekers recht vóór u. Adaptive Sound Technology moet worden ingeschakeld en ingesteld. Zie de Gebruikershandleiding voor meer informatie.



Afstandsbediening

Om van de voordelen van deze setup te kunnen genieten, hebt u verscheidene luidsprekers en een Beo6-afstandsbediening nodig. Als u slechts een paar luidsprekers hebt of als u een Beo4-afstandsbediening gebruikt, dan raden wij deze setup af. Kies in dat geval voor de instelling zonder Adaptive Sound Technology beschreven in de gebruikershandleiding.

Automatische selectie van luistervoorkeuren

Het geluid schakelt automatisch over op de tv-instelling wanneer u de tv inschakelt. U kunt een AUDIOVOORINSTELLING instellen in het menu AANPASSEN om het geluid automatisch te laten overschakelen op een welbepaalde aangepaste luistervoorkeur wanneer u een audiobron selecteert.

- 22 De televisie installeren
- 23 Reinigen
- 24 Aansluitpanelen
- 26 Eerste keer instellen van uw televisie

Volg de richtlijnen voor plaatsing en aansluiting beschreven op deze en de volgende pagina's.

Aansluiten van kabels

Wanneer u externe apparatuur aansluit op het systeem, raden wij u aan eerst de aansluitingen aan de buitenkanten van het aansluitpaneel te gebruiken en vervolgens naar het midden toe te werken. Zo hebt u tijdens de aansluitingsprocedure eenvoudig toegang tot de vereiste aansluitingen.

- 1 Monteer de beugel van de linker- en rechterkabel op het systeem zoals weergegeven op de afbeelding.
- 2 Open de kabelbeugels, voer de nodige aansluitingen uit, trek de kabels door de beugels en sluit de beugels.
- 3 Wanneer de aansluitingen gemaakt zijn, schuift u de kabelafdekking over de kabelbeugels. De lipjes (A) passen precies in de uitsparingen van de kabelafdekking.
- 4 Druk de kabelafdekking zachtjes naar beneden tot ze vastklikt. Om de kabelafdekking te verwijderen, drukt u de lipjes (A) naar binnen met uw duimen terwijl u de kabelafdekking optilt met uw vingers.

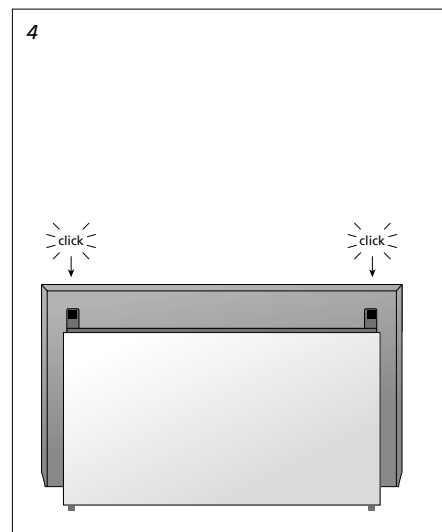
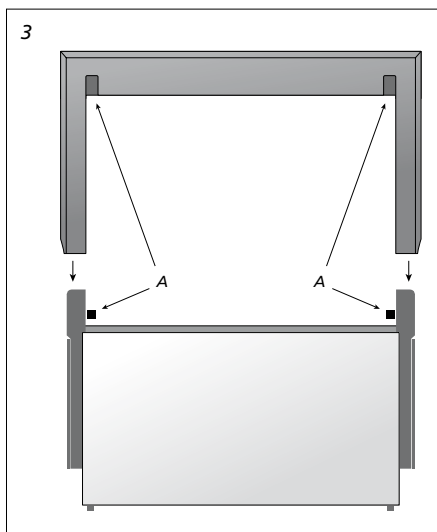
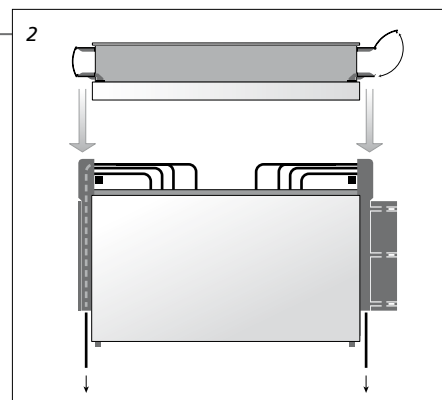
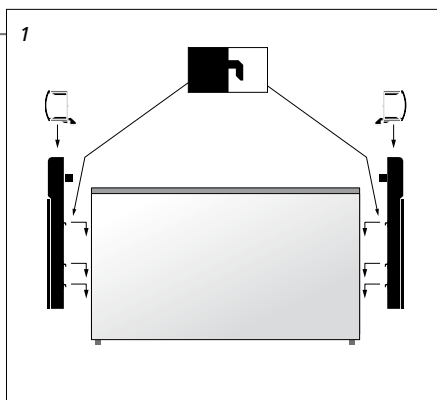

Belangrijk

Ventilatie Laat voor een goede ventilatie ten minste 5 centimeter ruimte aan de zijkanten en 10 centimeter aan de bovenkant van de televisie vrij. Bedek de ventilatieopeningen op de achterkant niet. Zet in geval van oververhitting (knipperend stand-by lampje en waarschuwing op het scherm) de televisie in stand-by (niet uit) om de televisie tot een normale temperatuur te laten afkoelen. U kunt de tv gedurende die tijd niet bedienen.

OPGELET! Laat stilstaande beelden, zoals logo's, videospelletjes, computerbeelden en beelden weergegeven in 4:3-formaat, nooit te lange tijd op het scherm staan! Dit kan leiden tot het permanent inbranden van het scherm.

IR-ontvanger voor een projector

Als u zowel een televisiescherm als een projector hebt en het projectorscherm bedekt de IR-ontvanger tijdens gebruik, dan moet u een tweede IR-ontvanger monteren.

De IR-ontvanger ontvangt signalen van uw afstandsbediening en stuurt ze naar het systeem, dat vervolgens bedieningsignalen stuurt naar de aangesloten apparaten.

Zorg dat de IR-ontvanger zo geplaatst is dat hij signalen van de afstandsbediening kan ontvangen.

Als de IR-ontvanger niet correct is geplaatst, kan het licht van de aangesloten apparatuur de werking van de afstandsbediening van uw televisie belemmeren!

Wanneer u de IR-ontvanger hebt gemonteerd zoals aangegeven op deze pagina, sluit deze dan aan op de IR IN-ingang (mini-jack) van uw systeem.

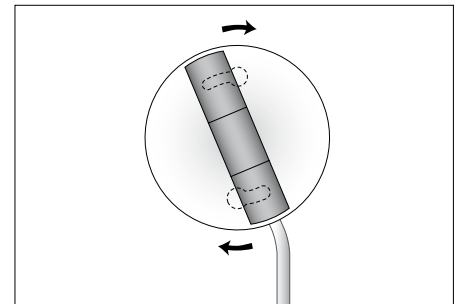
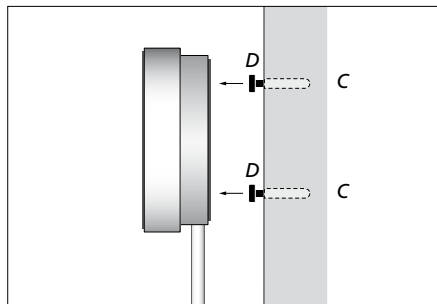
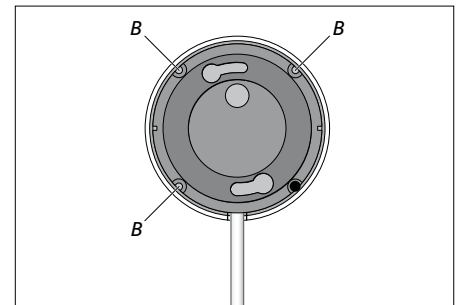
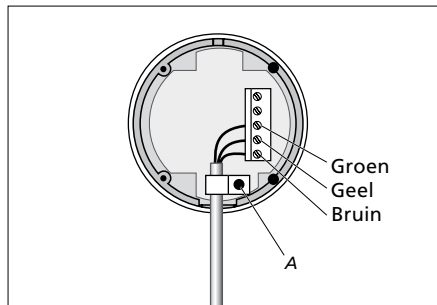
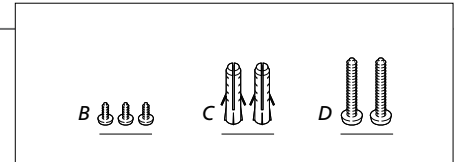
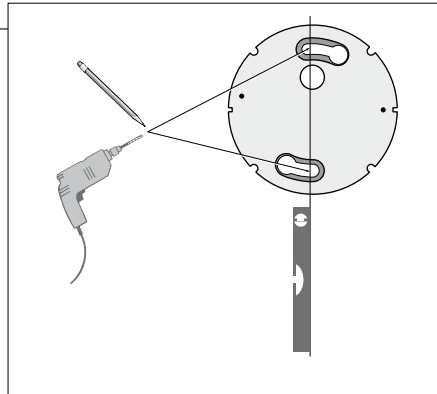

Reinigen

- Onderhoud** De gebruiker is zelf verantwoordelijk voor het normale onderhoud, waaronder de reiniging.
- Behuizing en bedieningselementen** Verwijder stof van de buitenkant met een zachte, droge doek. Verwijder vlekken of vuil met een zachte vochtige doek en een oplossing van water en mild reinigingsmiddel, zoals afwasmiddel.
- Nooit alcohol** Gebruik nooit alcohol of andere oplosmiddelen om onderdelen van de televisie te reinigen.

Aansluitpanelen

Alle apparatuur die u aansluit op het hoofdaansluitpaneel moet worden aangemeld in het menu AANSLUITINGEN. Uitrusting aangesloten op het zijaansluitpaneel kan worden aangemeld in het menu AANSLUITINGEN.

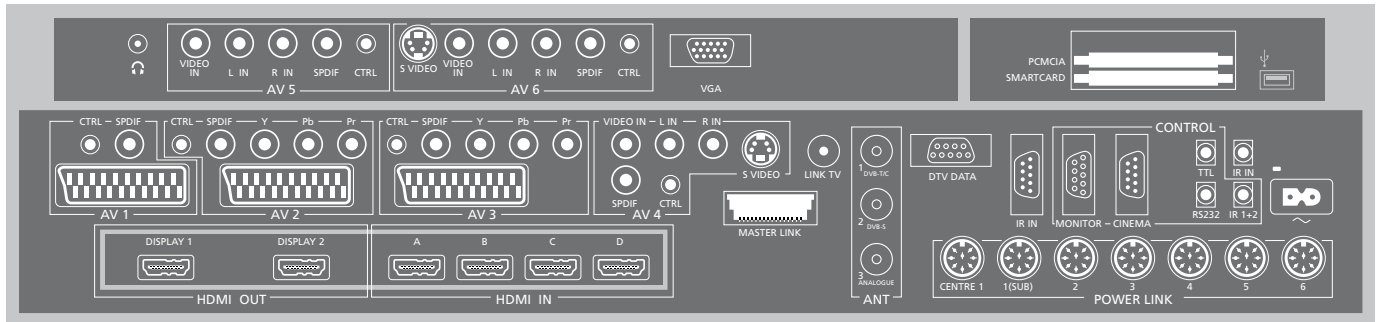

AV1

Aansluitgroep voor de AV-aansluiting van een primaire recorder of set-top box. U kunt ook andere soorten extra videoapparatuur aansluiten.

AV2

Aansluitgroep voor AV-aansluiting van extra videoapparatuur.

AV3

Aansluitgroep voor AV-aansluiting van extra videoapparatuur. De tv houdt een signaalpad open tussen een recorder die is aangesloten op de AV1-aansluiting en een opneembare bron die is aangesloten op de AV3-aansluiting. Hiermee kunt u de bron op AV3 instellen om automatisch in te schakelen, evenals een recorder op AV1 instellen om een timeropname te maken van de bron op AV3, op voorwaarde dat uw aangesloten apparatuur deze functies ondersteunt.

AV4

Aansluitgroep voor AV-aansluiting van extra videoapparatuur.

AV5

Aansluitgroep voor AV-aansluiting van extra videoapparatuur. U kunt ook een BeoMaster, een camera of een camcorder aansluiten.

AV6

Aansluitgroep voor AV-aansluiting van extra videoapparatuur. U kunt ook een camera of een camcorder aansluiten.

CTRL (AV1 – AV6)

Voor infraroodbediening van externe apparatuur aangesloten op een AV-aansluiting.

L-IN, R-IN (AV4 – AV6)

Rechter- en linkerlijningang. AV5 en AV6 zijn voor audioverbinding van bijvoorbeeld een camera of camcorder.

VIDEO IN (AV4 – AV6)

Voor het videosaal. Op AV5 en AV6 kunt u ook een camera of een camcorder aansluiten.

Y – Pb – Pr (AV2 – AV3)

Voor videosignalen van een externe bron, bijvoorbeeld HDTV. U kunt de aansluiting gebruiken samen met een AV-aansluiting of een digitale audio-aansluiting.

SPDIF (AV1 – AV6)

Digitale audio-ingang, bv. dvd-speler.

S VIDEO (AV4, AV6)

Voor aansluiting van apparatuur met Y/C-uitgang, bijvoorbeeld een spelconsole.

HDMI OUT (DISPLAY 1 - 2)

Een plasmascerm en/of een projector aansluiten. Als u alleen een scherm of een projector aansluit, sluit deze dan aan op DISPLAY 1. Als u beide aansluit, sluit dan het scherm aan op DISPLAY 1 en de projector op DISPLAY 2. Het is niet mogelijk om twee schermen of twee projectoren tegelijkertijd aan te sluiten.

HDMI IN (A–D)

Voor een High Definition Multimedia Interface-videobron of pc. Mogelijk wordt er een HDMI-aansluiting gebruikt door ingebouwde videoapparatuur. De bronnen kunnen worden aangemeld bij elk van de AV-aansluitgroepen. Sluit een HDMI Expander aan op de HDMI C-aansluiting om het aantal HDMI-aansluitingen uit te breiden.

ANT (1–3)

Antenne-ingang DVB T/C (1) voor aansluiting van buitenantenne/kabel-tv-netwerk; DVB-S (2) voor schotelantenne, buitenantenne/kabel-tv-netwerk; (3) voor buitenantenne/analogue kabel-tv-netwerk.*¹

Handige tips

Energiebesparing

Master Link mag niet zijn aangesloten als ENERGIEBESP. ingesteld is op AAN in het menu STAND-BY-INSTELLINGEN. Als ENERGIEBESP. ingesteld is op AAN en de televisie in stand-by staat, dan is de aansluiting MASTERLINK gedeactiveerd. Dat betekent dat u geen toegang kunt krijgen tot de tv vanaf uw audio- of videosysteem in de secundaire ruimte wanneer de tv in de primaire ruimte in stand-by staat. Bovendien is het niet mogelijk om opnames te maken op bronnen die zijn aangesloten op AV-aansluitingen. Zie de gebruikershandleiding voor meer informatie.

Netsnoer

Verbind de ~-aansluiting op het hoofdaansluitpaneel van uw tv met het stopcontact. De tv staat nu stand-by en is klaar voor gebruik.

Sommige aansluitingen op de afbeelding van het hoofdaansluitpaneel worden mogelijk al gebruikt door interne verbindingen. Koppel de kabels niet los van deze aansluitingen!

LINK TV

Antenne-uitgang voor het doorlussen van videosignalen naar andere kamers.

DTV DATA

Voor toekomstig gebruik.

MASTER LINK

Voor een compatibel audio- of videosysteem van Bang & Olufsen. Deze aansluiting wordt ook gebruikt om geluid en beeld via BeoLink door het hele huis te sturen.

CENTRE 1

Voor het aansluiten van een middenluidspreker zoals de BeoLab 7. Meer informatie vindt u in de handleiding van de luidspreker.

POWER LINK 1-6

Voor het aansluiten van externe luidsprekers in een surround-soundopstelling. Zie de Gebruikershandleiding voor meer informatie.

1 (SUB)

Voor het aansluiten van maximaal twee Bang & Olufsen-subwoofers. Een kabelsplitter voor dergelijke aansluitingen is verkrijgbaar bij uw Bang & Olufsen-dealer.

IR IN (9-pens)

Voor de IR-ontvanger van het scherm om bediening met de afstandsbediening mogelijk te maken.

MONITOR

Voor een plasmascherm.

CINEMA

Voor een Home Automation system.

TTL/RS232

Alleen voor gebruik in hotelopstellingen.

IR IN (mini-jack)

Voor een extra IR-ontvanger wanneer de tv is opgesteld met een projector.

IR 1+2

Voor een externe IR-zender gebruikt in thuisbioscoopopstellingen of een HDMI-uitbreidingsset.

~ – Netvoeding

Aansluiting voor het netsnoer.

VGA

Aansluiting voor een HD-videobron of een pc. U kunt er ook een BeoMaster op aansluiten.

PCMCIA (CA-module)

Voor het invoeren van een kaart en module voor toegang tot digitale kanalen. Neem voor meer informatie over compatibele kaart- en modulecombinaties contact op met uw Bang & Olufsen-dealer.

SMARTCARD

Voor het invoeren van een kaart voor toegang tot digitale kanalen. Neem voor meer informatie over compatibele kaart- en modulecombinaties contact op met uw Bang & Olufsen-dealer.

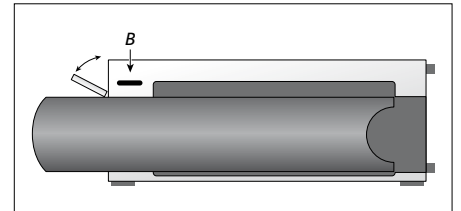

Druk voor toegang tot de tijdelijke aansluitingen op de knop (B) rechts van het systeem en het deurtje zal automatisch openen. U kunt het deurtje manueel sluiten.

PHONES

Voor aansluiting van de stereohoofdtelefoon.

- > Draai het volumewiel snel linksom om de luidsprekers uit te schakelen. (Beo4: druk midden van de ^ v-toets).
- > Draai het volumewiel linksom of rechtsom om het volume in de hoofdtelefoon te regelen. (Beo4: druk op ^ of v).
- > Draai het volumewiel snel linksom om de luidsprekers weer in te schakelen. (Beo4: druk midden op de ^ v-toets).

OPGELET! Langdurige blootstelling aan hard geluid kan uw gehoor beschadigen!

De USB-poort (→) is enkel voor software-updates. Alleen beschikbaar als u de optionele DVB-module hebt. Neem voor meer informatie contact op met uw dealer.

¹*DVB Het aantal en de types van DVB-aansluitingen hangen af van de optionele DVB-module die geïnstalleerd is in de televisie.

**Tegen kopiëren
beveiligde
programma's** Als de beeldkwaliteit vervormd is bij het kijken van betaaltelevisieprogramma's die tegen kopiëren zijn beveiligd, sluit dan de set-top box rechtstreeks aan op de televisie. Niet aansluiten via een videorecorder.

OPGELET! Videorecorders kunnen alleen worden aangesloten op AV1- of AV2-aansluitgroepen, aangezien dit de enige aansluitgroepen voor video-uitvoer zijn. Sluit de hoofdrecorder aan op AV1 en de tweede recorder op AV2.

Eerste keer instellen van uw televisie

Deze setupprocedure wordt geactiveerd wanneer de tv wordt aangesloten op de netstroom en voor het eerst wordt aangezet. Als u uw instellingen op een latere datum zou willen wijzigen, kunt u toegang krijgen tot dezelfde menu's en uw instellingen aanpassen.

De tv inschakelen



De tv heeft ongeveer 20 seconden nodig om op te starten en is dan klaar voor gebruik.



Schakel de tv in

Instellingen selecteren

Wanneer u de tv de eerste keer inschakelt, wordt u door de volgende instellingen geleid.*¹ De volgorde van menu's hangt echter af van uw aansluitingen en instellingen.

 of 

Selecteer instelling



Bevestig en ga naar het volgende menu-item

TAAL MENU

De taal voor de schermmenu's instellen

AFSTANDSBEDIENING

De navigatieknop op uw afstandsbediening uitschakelen of inschakelen*²

TUNER SETUP

De interne tv-tuner of DVB in- of uitschakelen

AANSLUITINGEN

Aangesloten apparatuur aanmelden

AUTOMATISCH AFSTEMMEN

Tv-zenders automatisch afstemmen. Alleen beschikbaar als de tv-tuner is ingeschakeld. Zie de Gebruikershandleiding voor meer informatie.

Informatie

Tv-tuner Het menu INSTELLING KANAAL is alleen beschikbaar als de tv-tuner is ingeschakeld. Zie de handleiding voor meer informatie.

Aansluitingen Selecteer het type apparatuur aangesloten op elke aansluiting, de gebruikte aansluitingen, de productnaam en de bronnaam.

Energiebesparing Als er andere toestellen zijn aangesloten op uw televisie, stel dan ENERGIEBESP. in op UIT. Zie de gebruikershandleiding voor meer informatie.

¹*OPGELET! Wanneer u uw voorkeurstellingen hebt geselecteerd in een menu, moet u mogelijk op de **groene** knop drukken om verder te gaan naar het volgende menu in de initiële setupprocedure. Volg de instructies op het scherm.

De luidsprekers kalibreren

Stel de luidsprekers in om het geluid te optimaliseren vanuit uw luisterpositie. Om te genieten van Adaptive Sound Technology hebt u verschillende luidsprekers en een Beo6-afstandsbediening nodig.

AST AAN/UIT

Adaptive Sound Technology uitschakelen of inschakelen

AST AAN:

LUIDSPREKERINSTELLINGEN

TV LUISTERVOORKEUR

CINEMA LUISTERVOORKEUR

AST UIT:

LUIDSPREKERTYPE

SPEAKERS FUNCTIES

LUIDSPREKERAFSTAND

LUIDSPREKERNIVEAU

De luidsprekers instellen voor eerste gebruik is alleen van toepassing op luidsprekers voor televisiekijken.

Zie de Gebruikershandleiding voor meer informatie.

AANPASSEN

AANPASSEN

Pas volume, lage tonen, hoge tonen en geluidssterkte aan en stel twee standaard luidsprekercombinaties in.

GELUIDSINSTELLINGEN

Stel elke LUISTERVOORKEUR in. Zie de Gebruikershandleiding voor meer informatie.

Stand-by-instellingen invoeren

Stel het televisietoestel zo in dat het zichzelf na een periode van inactiviteit in stand-bystand zet, of schakel de energiebesparing in of uit. Zie de gebruikershandleiding voor meer informatie.

STAND-BY-INSTELLINGEN

Stand-by-instellingen invoeren voor de tv

²***Navigatieknop** Als u een Beo4 zonder navigatieknop hebt of als uw Beo4 niet op de juiste modus is ingesteld, kunt u de navigatieknop niet inschakelen. Raadpleeg de Beo4-handleiding of neem contact op met uw Bang & Olufsen-dealer voor meer informatie.

Projector Als u wel een projector maar geen scherm hebt aangesloten, moet u de televisie uitschakelen na het eerste gebruik en vervolgens opnieuw inschakelen opdat uw instellingen van kracht worden.

OPGELET! Zie de gebruikershandleiding voor meer informatie over afstandsbedieningen en instellen voor eerste gebruik.

Afval van elektrische en elektronische apparaten (AEEA) – Milieubescherming



Elektrische en elektronische apparaten, onderdelen en batterijen gemarkeerd met dit symbool mogen niet als normaal huishoudelijk afval worden afgedankt. Alle elektrische en elektronische apparaten, onderdelen en batterijen moeten afzonderlijk worden verzameld en afgedankt. Als elektrische en elektronische apparaten en batterijen worden afgedankt door middel van verzamelssystemen zoals die in uw land beschikbaar zijn, dan beschermt u het milieu en de gezondheid, terwijl u ook bijdraagt aan het zorgvuldig en verstandig gebruik van de natuurlijke hulpbronnen.

Het verzamelen van elektrische en elektronische apparaten, batterijen en afval voorkomt potentiële vervuiling van de natuur met de gevaarlijke stoffen die aanwezig kunnen zijn in elektrische en elektronische producten en apparaten. Uw Bang & Olufsen-dealer zal u adviseren over de correcte manier van afdanken in uw land.

Als een product te klein is om van het symbool te worden voorzien, dan zal het symbool worden opgenomen in de gebruikershandleiding, op het garantiebewijs of op de verpakking.

Alle producten van Bang & Olufsen voldoen aan de geldende milieuwetgeving over de hele wereld.



Dit product is conform de bepalingen van Richtlijnen 2004/108/EC en 2006/95/EC.

Als het product is uitgerust met een geaard netsnoer en 3-pens stekker, zal het product worden aangesloten op een stopcontact met een geaarde aansluiting. De aardpen van de stekker mag niet verwijderd worden wegens het risico op een elektrische schok. Als er geen stopcontact met geaarde aansluiting beschikbaar is, moet contact worden opgenomen met een elektricien.

This product incorporates copyright protection technology that is protected by U.S. patents and other intellectual property rights. Use of this copyright protection technology must be authorized by Rovi, and is intended for home and other limited viewing uses only unless otherwise authorized by Rovi. Reverse engineering or disassembly is prohibited.

HDMI, the HDMI Logo and High-Definition Multimedia Interface are trademarks or registered trademarks of HDMI Licensing LLC.



Manufactured under license from Dolby Laboratories. Dolby, Pro Logic, and the double-D symbol are registered trademarks of Dolby Laboratories. Confidential unpublished works. Copyright 1992–2003 Dolby Laboratories. All rights reserved.



Manufactured under license under U.S. Patent #'s: 5,451,942; 5,956,674; 5,974,380; 5,978,762; 6,487,535; 7,003,467; 7,212,872 & other U.S. and worldwide patents issued & pending. DTS, DTS Digital Surround, ES, and Neo:6 are registered trademarks and the DTS logos, and Symbol are trademarks of DTS, Inc. © 1996–2008 DTS, Inc. All Rights Reserved. U.S. Patent's 6,836,549; 6,381,747; 7,050,698; 6,516,132; and 5,583,936



351085511060007

